

●サイズ・規格

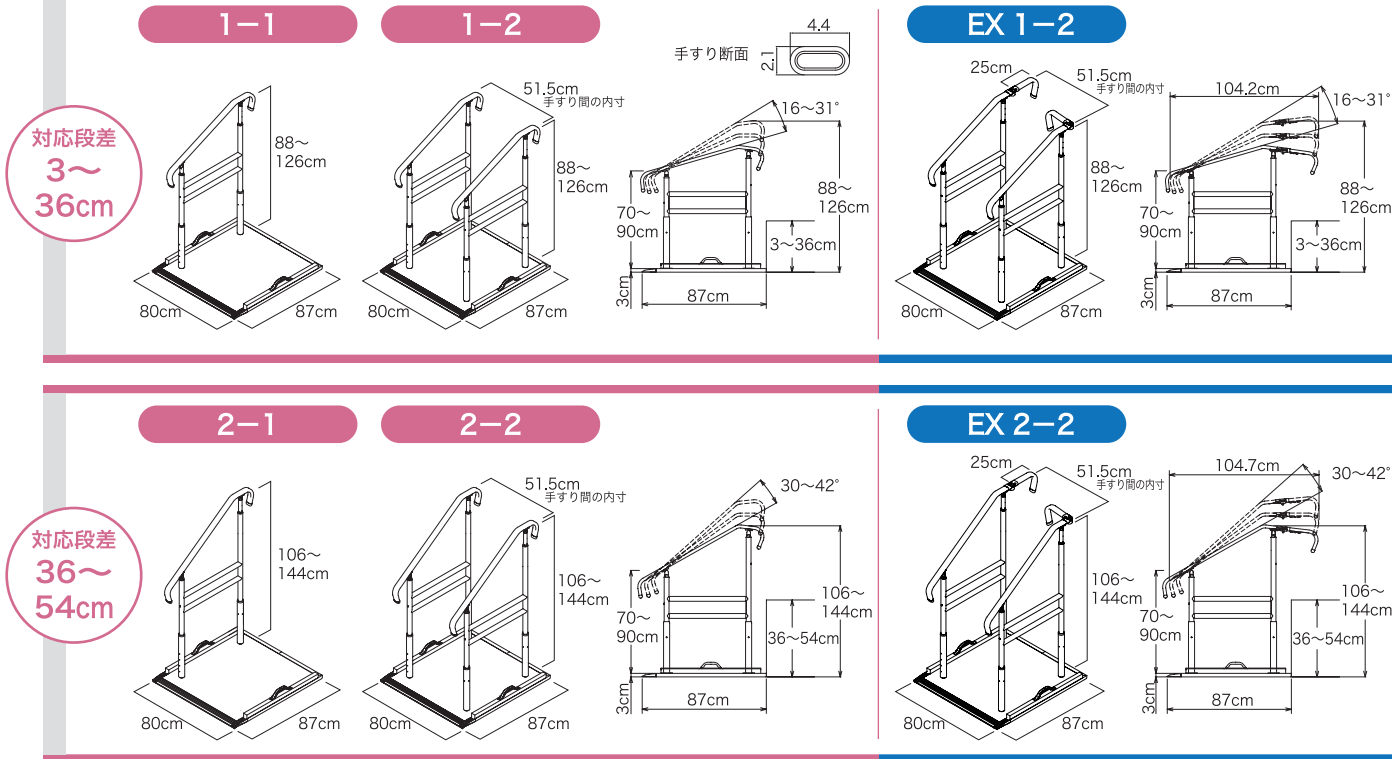

品名	仕様	品番コード	TAISコード	重量	定価(税込)
ベストサポート手すり 微笑の秋桜	1-1 小タイプ手すり1本	633-011	01235-000085	約29.0kg	113,800円(税込125,180円)
ベストサポート手すり 微笑の秋桜	1-2 小タイプ手すり2本	633-012	01235-000083	約36.4kg	163,500円(税込179,850円)
ベストサポート手すり 微笑の秋桜	2-1 大タイプ手すり1本	633-021	01235-000084	約29.4kg	113,800円(税込125,180円)
ベストサポート手すり 微笑の秋桜	2-2 大タイプ手すり2本	633-022	01235-000082	約37.2kg	163,500円(税込179,850円)
ベストサポート手すり 微笑の秋桜 EX	1-2 小タイプ手すり2本	633-112	01235-000111	約37.6kg	221,500円(税込243,650円)
ベストサポート手すり 微笑の秋桜 EX	2-2 大タイプ手すり2本	633-122	01235-000112	約39.8kg	221,500円(税込243,650円)

●材質

- 手すり部  
樹脂被膜・ステンレス
- ベースプレート  
FRP、ステンレス、アルミ

●オプション価格(税込)

品番コード	仕様
633-001	ステップ台1段: 26,300円(税込28,930円) TAISコード: 01235-000203
633-002	ステップ台2段: 62,100円(税込68,310円) TAISコード: 01235-000204
633-005	アジャスター(2本組): 6,200円(税込6,820円) TAISコード: 01235-000205

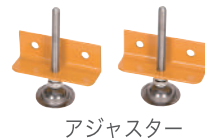
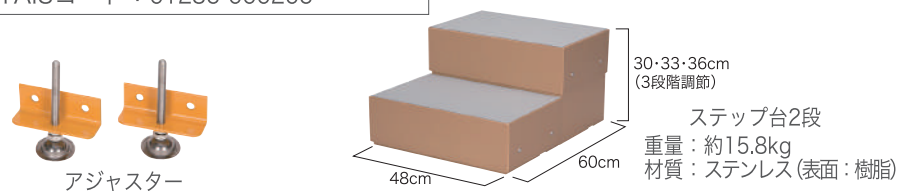
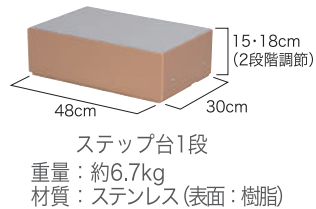

⚠️ 製品を正しく安全にお使いいただくために、ご使用前に必ず取扱説明書をお読みください。  
 ・改良のため、予告なく価格及び仕様を変更する場合がございます。

〈販売店〉

■製造元

株式会社 **シコク** <https://www.sk-shikoku.co.jp>  
 (使い方の動画がご覧いただけます)

■本社工場  
 〒769-2402 香川県さぬき市津田町鶴羽1118-15  
 TEL:(0879)42-1111(代) FAX:(0879)42-1112

■中部支店  
 〒494-0003 愛知県一宮市三条字田畑32-1  
 TEL:(0586)52-3501 FAX:(0586)52-3502

■東北営業所  
 〒983-0012 宮城県仙台市宮城野区出花1-149-1-101  
 TEL:(022)794-9124 FAX:(022)794-9125

■九州支店  
 〒811-2243 福岡県糟屋郡志免町志免東3-7-10  
 TEL:(092)692-1450 FAX:(092)692-1451

■東京支店  
 〒141-0031 東京都品川区西五反田4-24-6  
 TEL:(03)6417-3600(代) FAX:(03)6417-3706

■沖縄営業所  
 〒901-1304 沖縄県島尻郡与那原町東浜95-7  
 TEL:(098)943-2300 FAX:(098)943-2383



介護保険レンタル対象品



# ベストサポート手すり

ほほえみ こすもす  
**微笑の秋桜**



- 搬入がらくらく
- なめらかでシンプルなデザイン
- らくらくメンテナンス仕様



ほほえみ こすもす  
**微笑の秋桜**  
 花言葉 ~まごころ~





# ベストサポート手すり

ほほえみ こすもす  
**微笑の秋桜**

搬入がらくらく

なめらかで  
シンプルなデザイン

らくらく  
メンテナンス仕様

## ベストサポート手すり 微笑の秋桜 EX のみ仕様 PAT 特許取得

**POINT 1** 手すり先端部をスウィングさせ、室内側に伸ばすことができます。

出入り時の歩き出しの転倒リスクが大幅に軽減！

サッシやドアの開閉後の歩き始めの転倒は非常に多く危険です。手すりをスウィングさせると歩き始めにしっかりと握ってスタートでき、転倒リスク軽減にしっかり対応できる設計になっています。

戸を閉める時



戸を開けた時



**POINT 2** 組立式で搬入が楽 共通

組立式になっていて、パーツごとに分かれていますので、搬入がしやすくなっています。また、ベースプレートにはFRPを使用し、軽量化されています。



●転倒予防の第一歩は「動線短く」

**POINT 3** アジャスター (オプション) 共通

凹凸のある地面に対しても、オプションのアジャスターを取り付けることで、本製品を設置できます。

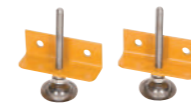

ベース先端パーツが可動するため、地面とベース先端の隙間が最小限となり、より安全にお使いいただけます。

●フラットな面への設置の場合

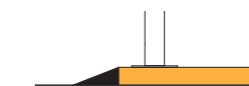

●フラットではない面への設置の場合

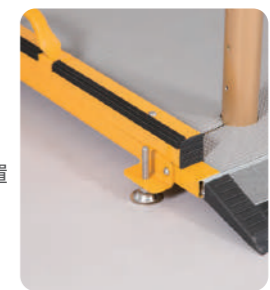
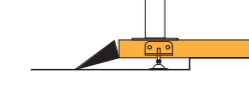

**POINT 4** 機能とデザイン性に優れた手すり 共通

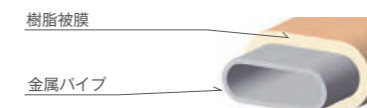

安心して身体を預けられる形状

手すりが楕円状で握りやすい形状です。

素材のポイント

手すりは熱くなりすぎず、冷たくなりすぎない素材(樹脂被膜)を使用し、また本体部はさびにくいステンレス製で耐久性に優れています。ベース、ステップ台とも表面は塩ビシートで防水仕様です。

シンプルなデザイン

ジョイント部がシンプルでなめらか、すっきりとしたデザイン。

**POINT 5** 片手すりでも設置可能

ベースプレートの両サイドにおもりを設置しているので、バランスを崩すことなく、片手すりでも安心して使用できます。



## オプション

ベストサポート手すり 微笑の秋桜・EXと併用していただくことで、より快適にお使いいただけます。

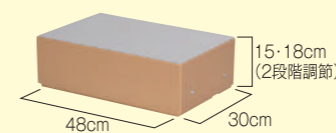

ステップ台1段タイプ  
重量: 約6.7kg  
材質: ステンレス(表面: 樹脂)

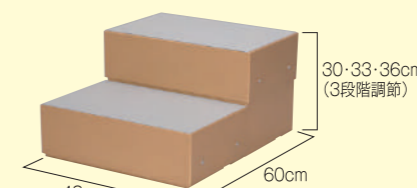

ステップ台2段タイプ  
重量: 約15.8kg  
材質: ステンレス(表面: 樹脂)

