

この度は、「車いす用スロープ段ない・ス FK」をお買い上げいただき、誠にありがとうございます。

本書には、製品の使い方と使用上の注意事項について記載しています。
 使用者および介助者の方は、ご使用前によくお読みの上、正しくお使いください。
 また、本書はいつでも見られるところに大切に保管してください。

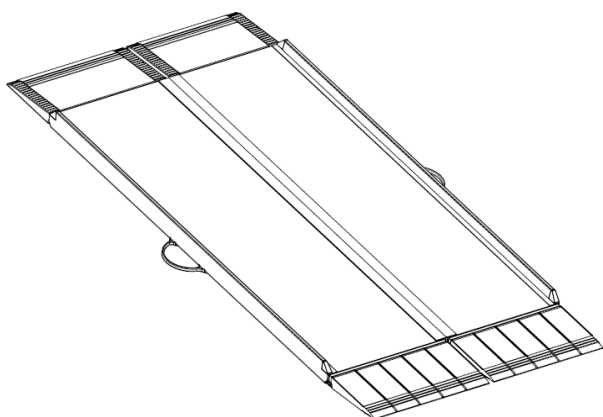

もくじ

使用上のご注意	1~2
仕様	3
各部の名称と材質	4
適用段差表	5
設置調整目安表	6
設置方法	7~9
保管方法	10
お手入れ方法	10
保証書	11

用途



スロープの先端が薄く、かつ下端部が細かく分かれている為、従来のフラットな面に加えて傾斜への設置が可能です。

特徴



車いす専用の傾斜対応可搬型スロープです。

使用上のご注意



ここでは、製品を安全に使用していただくために特に守っていただきたい注意事項を記載しています。ご使用前に必ず読んでいただき、ご理解の上、ご使用いただきますようお願い申し上げます。

 警告	この表示の内容を無視して誤った使い方をすると、死亡または重傷などを負う可能性が想定される内容を示しています。
 注意	この表示の内容を無視して誤った使い方をすると、傷害または財産への損害が発生する可能性が想定される内容を示しています。



取扱い上のご注意

 警告	<ul style="list-style-type: none">・この製品は車いす専用の段差解消スロープです。ほかの用途で使用しないでください。・最大耐荷重は300kgです。これを超える使用はしないでください。また、衝撃荷重はかけないようにご注意ください。・思わぬ事故が起きる場合がありますので、スロープを設置したままにしないでください。・スロープを立てかけて放置しないでください。・改造や分解をしないでください。
 注意	<ul style="list-style-type: none">・アンカー等でスロープを固定しないでください。・走行面が破損するおそれがありますので、ハイヒールや傘のような突起物で衝撃を与えないでください。・屋外に長時間置きますと、砂が着いたり、太陽光により高温になり、ゴム、樹脂等が劣化しやすくなるのでご注意ください。・設置、収納する際に、指をはさみこまないようにご注意ください。・車いすのステップ及び転倒防止金具の調整が不十分な場合は、本体走行面を傷つけることがあります。接触しないように調整を行った上で使用してください。

使用上のご注意

 警告	<ul style="list-style-type: none">・安全の為、傾斜面に設置する場合は自走はしないでください。・スロープを設置する際には事前に接地面の状態を確認してください。(砂、雪、氷、凹凸面など滑りやすい場所や不安定な場所への設置はしないでください。)・走行面に砂や異物の付着がないこと、傷等の異常がないことを確認してください。・暗い場所での使用はしないでください。・公道などの道路近くでスロープを使用する場合には、スロープが道路にはみ出さないようにしてください。スロープが道路にはみ出ると、車両や人の安全な通行を妨げ、事故につながるおそれがあります。・各端部パーツは接合部分で折り曲がる構造になっています。段差に掛ける上端部パーツは、段差の接合部分まで完全に掛けて使用してください。・設置後、上端部が完全に設置面に掛かっていること、また、ズレ、がたつきがないことを確認してください。がたつきがある場合には必ずスロープ裏面のアジャスターを調節して使用してください。・使用する前に各部を点検した後、使用してください。
 注意	<ul style="list-style-type: none">・スロープを運搬する際は、両方の取手バンドを持ち、人や物に接触しないよう、前後左右を確認しながら行ってください。また、引きずったりしないようにご注意ください。・指挟み防止や体への負担を低下させるため、スロープの開閉操作は、取手バンドを利用して操作してください。・スロープは二つ折りになっています。広げて使用してください。・走行面のみに滑り止め加工を施しています。表裏を確認のうえ使用してください。

走行上のご注意

 警告	<ul style="list-style-type: none">・スロープを上る時、下る時、それぞれの走行の介助の向きを厳守してください。・スロープ中央に、ゆっくりと直進方向に進入してください。 急いで進入すると、衝撃でスロープがたついたり、跳ねたりして危険です。また、スロープへ斜め方向から進入すると脱輪しやすくなり、転倒のおそれがあります。・スロープの走行面で急停止しないでください。スロープがずれて落下するおそれがあります。・スロープの傾斜角度が急になると危険です。適用段差表（P.5）を参考に、適した長さのスロープを使用してください。・車いすの前輪がスロープ先端を通過したことを確認後、後輪をゆっくりとスロープ本体に乗せて下さい。・スロープを歩行する方は、滑りにくく安定した履き物をご利用下さい。 (危険な履き物：ハイヒール、ゲタ、サンダルなど)
 注意	<ul style="list-style-type: none">・車いすの車輪が側壁アルミエッジに当たらないように走行してください。・車いすに乗っている方およびその介助者以外は乗らないでください。

上る時は、介助者が後ろから支えるようにして前向きで上がってください。

下る時は、介助者が後ろ向きになり、後ろから支えるようにして下りてください。



仕様

品名	品番	L	重さ	最大耐荷重
車いす用スロープ段ない・ス FK 650	634-110	65cm	約7.0kg	300kg
車いす用スロープ段ない・ス FK 800	634-120	80cm	約7.6kg	
車いす用スロープ段ない・ス FK 1000	634-130	100cm	約8.3kg	
車いす用スロープ段ない・ス FK 1250	634-140	125cm	約9.5kg	
車いす用スロープ段ない・ス FK 1500	634-150	150cm	約11.0kg	
車いす用スロープ段ない・ス FK 1750	634-160	175cm	約12.3kg	
車いす用スロープ段ない・ス FK 2000	634-170	200cm	約13.0kg	
車いす用スロープ段ない・ス FK 2400	634-180	240cm	約15.6kg	
車いす用スロープ段ない・ス FK 2600	634-190	260cm	約17.4kg	
車いす用スロープ段ない・ス FK 2800	634-200	280cm	約19.0kg	

寸法図

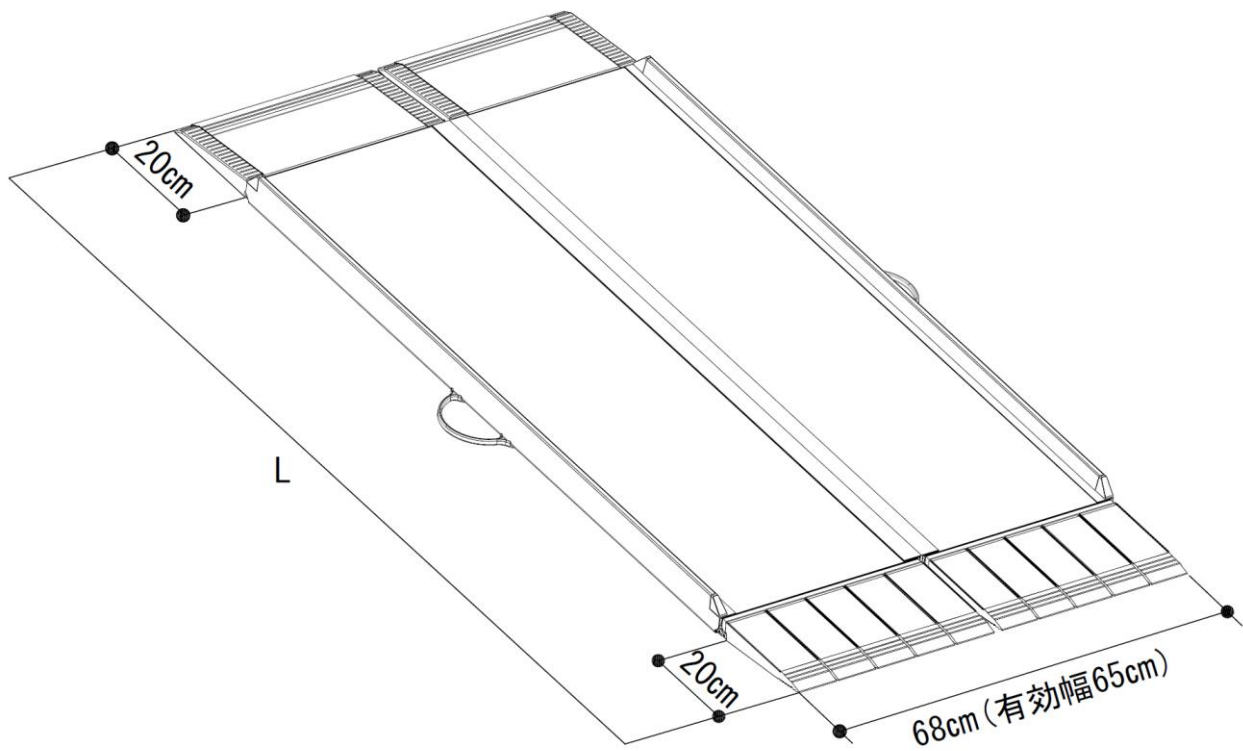

各部の名称と材質

走行面

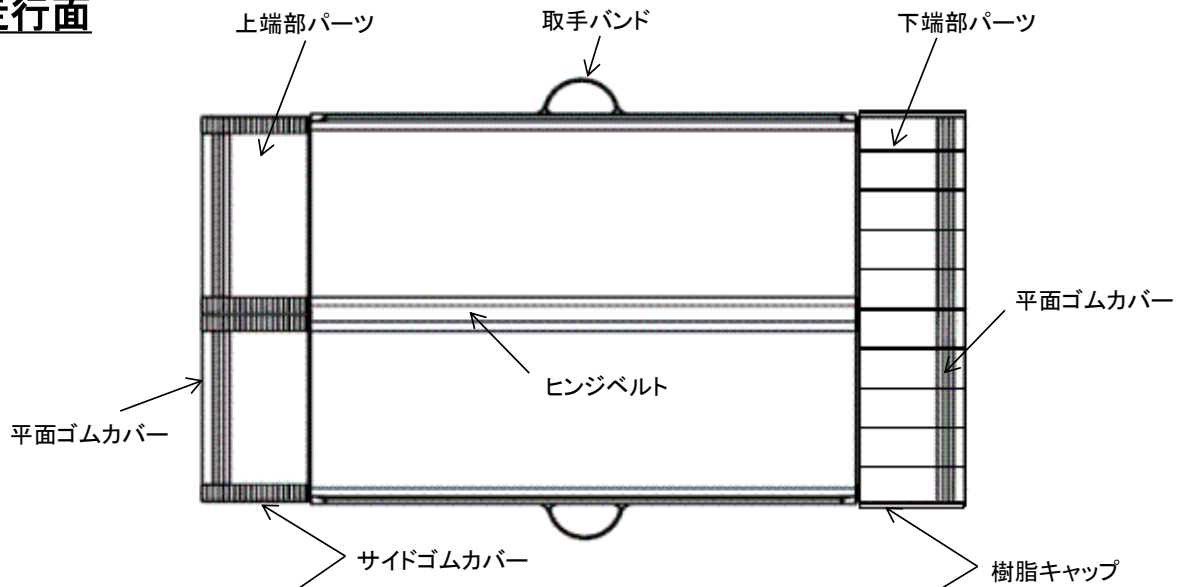





側面

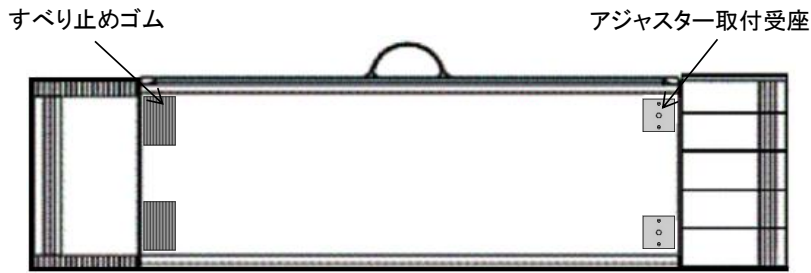

収納時



付属品				
アジャスター				板スパナ
①	②	③	④	
3.5cm	5cm	7.5cm	10cm	
				
2本	2本	2本	1本	対辺13mm 1本

部品名	材質
本体プレート	アルミ、FRP、樹脂 すべり止めシート
上端部・下端部パーツ	アルミ、ゴム、樹脂 すべり止めシート
側壁アルミエッジ	アルミ
平面ゴムカバー	ゴム
ゴムカバー	ゴム
すべり止めゴム	ゴム
脚座	ステンレス
固定用六角ナット	ステンレス
アジャスター	ステンレス

適用段差表

スロープの勾配が急になると、車いすの利用者や介助者にも危険がおよびます。段差の高さやご使用になる状況にあわせてスロープをお選びください。

適用段差の目安として、下の表をご参考ください。また、段差の高さに対して、必ず4倍以上の長さがあるスロープをお使いください。

< 下端側が平らな場所に設置する場合 >

品名	目安設置角度	自力で走行する場合 (約5°)	介助者同伴の場合 (約10°)	最大段差 (約15°)
車いす用スロープ段ない・ス FK 650		4cm	9cm	12cm
車いす用スロープ段ない・ス FK 800		5cm	11cm	16cm
車いす用スロープ段ない・ス FK 1000		7cm	14cm	21cm
車いす用スロープ段ない・ス FK 1250		9cm	18cm	27cm
車いす用スロープ段ない・ス FK 1500		11cm	23cm	34cm
車いす用スロープ段ない・ス FK 1750		14cm	27cm	40cm
車いす用スロープ段ない・ス FK 2000		16cm	31cm	47cm
車いす用スロープ段ない・ス FK 2400		19cm	38cm	57cm
車いす用スロープ段ない・ス FK 2600		21cm	42cm	62cm
車いす用スロープ段ない・ス FK 2800		23cm	45cm	67cm

< 下端側が傾斜面の場所に設置する場合 >

品名	目安設置角度	介助者同伴厳守 (約5°)
車いす用スロープ段ない・ス FK 650		4cm
車いす用スロープ段ない・ス FK 800		5cm
車いす用スロープ段ない・ス FK 1000		7cm
車いす用スロープ段ない・ス FK 1250		9cm
車いす用スロープ段ない・ス FK 1500		11cm
車いす用スロープ段ない・ス FK 1750		14cm
車いす用スロープ段ない・ス FK 2000		16cm
車いす用スロープ段ない・ス FK 2400		19cm
車いす用スロープ段ない・ス FK 2600		21cm
車いす用スロープ段ない・ス FK 2800		23cm

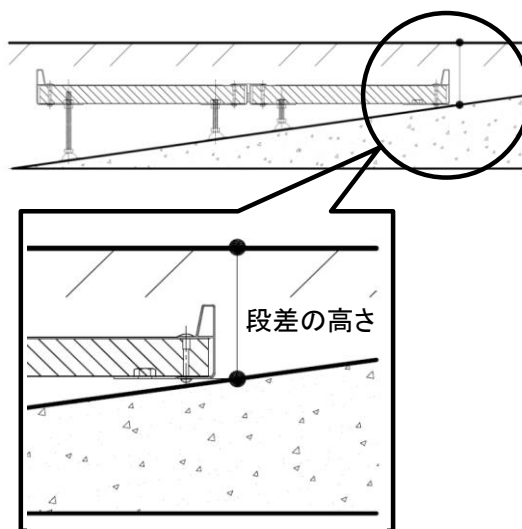

下端側が傾斜面の場所に設置する場合の段差の高さの測定箇所は図の箇所です。

設置調整目安表

表の数値は目安ですので、設置場所によって異なります。実際に計測してアジャスターを選んでください。
スロープの設置角度は5度まで、対応傾斜角度は8度までです。

<使用するアジャスターの目安>

※設置角度5度の場合の目安

傾斜の角度	/	下端側すき間	脚位置 A	脚位置 B	脚位置 C
1°	/	1~2cm	×	×	×
2°	/	2~3cm	①	×	×
3°	/	3~4cm	②	①	×
4°	/	4~5cm	②	①	①
5°	/	5~6cm	②	①	①
6°	/	6~7cm	③	②	①
7°	/	7~8cm	③	②	①
8°	/	8~9cm	④	③	②

※アジャスターの高さ：①3.5cm、②5cm、③7.5cm、④10cm

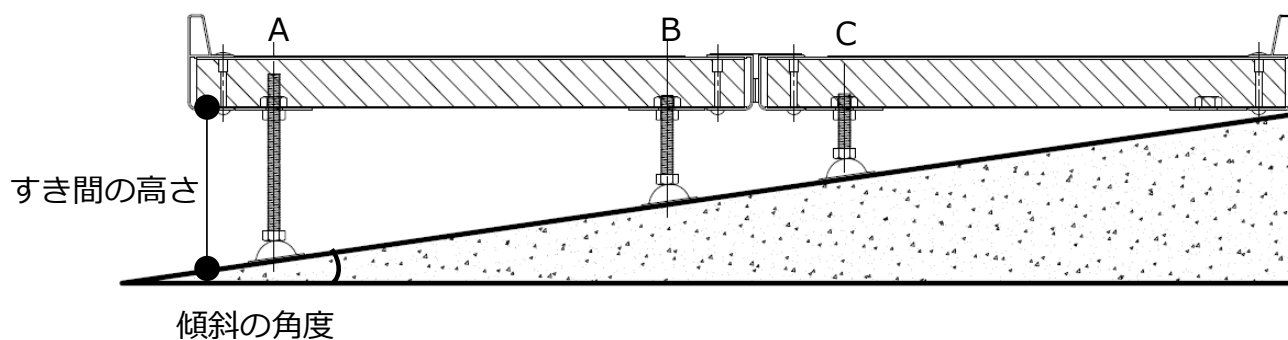

注意

- ・傾斜面で使用する場合、スロープの設置角度は5度までです。それ以上の角度での使用はしないでください。
- ・傾斜面で使用する場合、スロープ下端側の対応傾斜角度は8度までです。それ以上の角度の傾斜面での使用はしないでください。

設置方法

※設置場所に合った調整が必要です。

設置は納入業者の方におこなって頂きますようお願いいたします。

【必要な工具：スパナ(対辺13mm)】

①スロープの上端側をのせる。

スロープの上端側を段差に乗せ掛け、スロープを開いてください。＜平らな面に設置する場合は次に⑥へ＞
「この線内に設置してください」シールを目印に端部を接合部まで完全に段に乗せて設置してください。

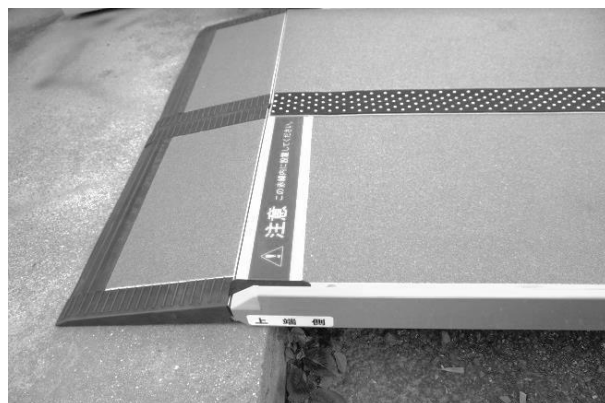

ここからは下端側が傾斜面の場合の設置手順です。
設置目安調整表(P.6)を参照しながら進めてください。

②下端側の計測

スロープを開いた状態で、平らな面に設置したように見立て、地面からスロープ裏面のアジャスター受座までのすき間を計測してください。

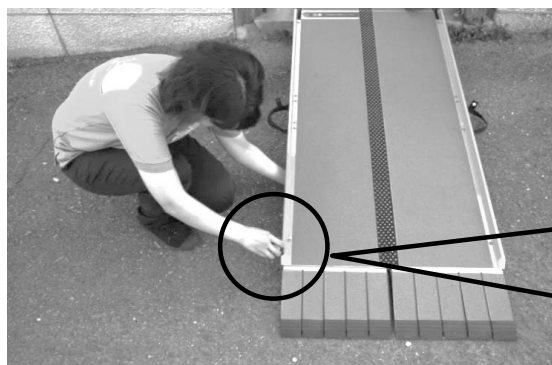

③アジャスターの取付け。

アジャスター受座に傾斜面下側からA→B→Cの順に適した長さのアジャスターを
がたつきがないように取り付けてください。



アジャスター受座

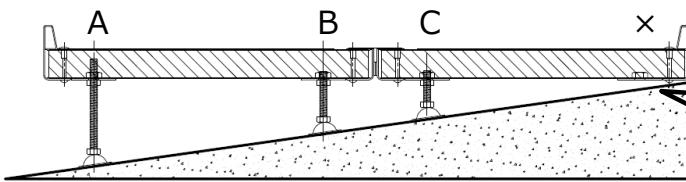
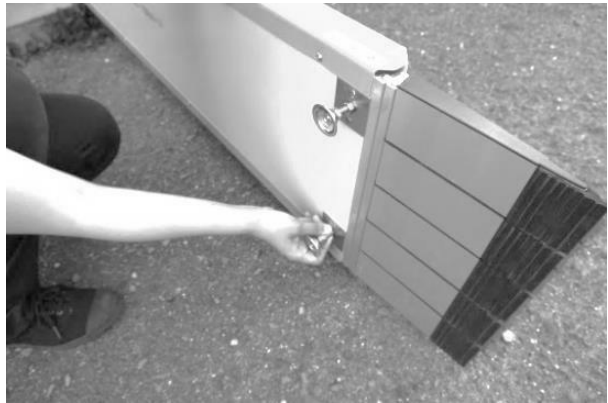

傾斜上り側のアジャスター受座には
取り付けないで下さい。

④確認

走行面を歩き、全体にがたつきがないか確認してください。



⑤アジャスターの固定

調整後は、アジャスターの固定用六角ナットを板スパナでアジャスター受座までしっかり締めてください。

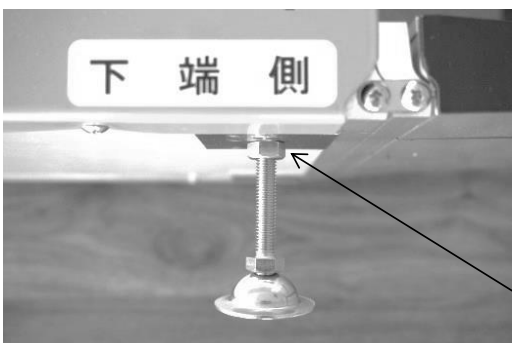

固定用六角ナット

⑥確認後、走行する。



注意

- ・ 傾斜角度によっては、スロープ下端側の端部パーツが下がり、角度がきつくなります。
乗り入れの際に、ティッピングバーを足で踏み、前輪キャスターを上げて前進してください。

保管方法

ご使用後は汚れを落とし、折りたたんだ状態で横置きにして保管してください。



注意

- ・使用したまま放置しないでください。
- ・屋内に保管してください。
- ・直射日光の当たる場所や高温（60℃以上）になる場所、または湿度の高い場所で保管しないでください。変形や故障の原因になります。
- ・取手バンドをフックに引っ掛けるなど、製品の一部に負荷がかかる保管はしないでください。

お手入れ方法

走行面の清掃は毛先の柔らかいブラシでおこなってください。
汚れがあるときは水洗いし、風通しが良い場所で日陰干しをしてください。
汚れがひどいときは、一般家庭用の中性洗剤を使用し、よく水洗いしてください。



警告

以下のものは使用しないでください。

- ・酸性洗剤、塩素系洗剤、アルカリ性洗剤
- ・シンナー、油類などの有機溶剤
- ・クレンザー、磨き粉など、粗い粒子を含んだ洗剤
- ・研磨剤入りのスポンジ、たわし、ブラシ
- ・高圧洗浄機
- ・凍結防止剤等の融雪剤

製品を傷つけるものを使用しないでください。製品が劣化、破損し事故につながるおそれがあります。

■消毒方法

消毒は、納入業者または消毒施設のある業者に依頼してください。
アルコール清拭消毒、逆性石鹼清拭消毒などを推奨します。



警告

以下のものは使用しないでください。

- ・オゾンガス
- ・ホルムアルデヒドガス

■点検

定期的に点検をおこない、がたつきやねじの緩み、部品の破損、その他異常がないか確認してください。
異常があった場合は、直ちに使用を中止し、施工業者または納入業者にご相談ください。

■スロープの廃棄方法

廃棄される場合は産業廃棄物あるいは大型ゴミとして廃棄してください。
又、各自治体の指定された方法に従い、廃棄してください。

保証書

この製品の保証期間は、お買い上げの日より1年間です。
お客様が取扱説明書等の注意書きに従った使用状態で、保証期間内に破損や故障をした場合に
本保証書記載内容により無料修理致します。

1. 下記に該当する場合は、保証期間内でも有料修理になります。
 - 1) 使用上の誤りや不注意、改造、修理などによる故障または損傷。
(車いす以外で使用した場合、耐荷重を超えた使用や設置ミス等の誤使用)
 - 2) 弊社が示す説明書に基づいた組立て、加工、維持管理を行わなかった場合の故障または損傷。
 - 3) 時間の経過や部品の消耗などによる不具合。
 - 4) 火災、地震、落雷、風水害、塩害、ガス害、異常電圧など天災地変による故障または損傷。
 - 5) お買い上げ後の移動や落下などによる故障または損傷。
 - 6) その他、製造者の責任でない原因や製造者以外の故意・過失によると判断される故障または損傷。
 - 7) 本保証書のご提示がない場合。
 - 8) 本保証書のお買い上げ日、販売店の記入がない場合、あるいは字句を書き換えられた場合。
2. 本保証書は再発行いたしませんので大切に保管してください。
3. 本保証書は日本国内においてのみ有効です。
This warranty is valid only in Japan.

<個人情報の取扱いについて>

- 1) 保証書にご記入いただいた住所・氏名などの個人情報は、保証期間内のサービス活動や
その後の安全点検活動のために利用いたします。
本書にてお預かりするお客様の個人情報をお客様の同意を得ることなく、第三者に提供または開
示いたしません。
- 2) 修理のために、当社から修理委託している保守会社などに必要なお客様の個人情報を委託する場
合、当社と同等の水準でお客様の個人情報を取り扱うように管理いたします。

お買い上げ日	年 月 日	お客様
保証期間	1年間	ご住所 〒
品名		
販売店		ご芳名
		TEL

上表に記入のない場合は有効となりませんので、必ず記入の有無をご確認下さい。もし記入のない場合は
お買い上げの販売店にお申し出ください。

修理・取扱などのご相談は、まずお買い上げの販売店にお申し付けください。

※商品の改良のため、仕様や外観、価格は予告なく変更する場合があります。

035-5015A



株式会社 **シコク**

本 社 工 場

〒769-2402 香川県さぬき市津田町鶴羽1118-15

TEL (0879)42-1111 (代) FAX (0879)42-1112

<https://www.sk-shikoku.co.jp>